

**TOMACORRIENTE CON ICFT, 3 MÓDULOS**

**DESCRIPCIÓN**

El tomacorriente con ICFT de Living Now ofrece la protección de Interruptor de Circuito por Falla a Tierra.

Los tomacorrientes con esta característica están diseñados para evitar choques eléctricos accidentales o por electrocución evitando el paso de la corriente hacia la persona.

El dispositivo funciona como un diferencial que compara la corriente eléctrica de entrada con la corriente de salida de un circuito. Cuando existe una diferencia entre ambas corrientes de 5mA +/- 1mA, el dispositivo desconecta la corriente eléctrica, protegiendo la vida del usuario.

Este tipo de instalación es obligatoria en espacios húmedos como cocinas, baños, sótanos, cuartos de lavado y exteriores por la Norma de Instalaciones Eléctricas NOM-001—SEDE-2012.

**PRECAUCIÓN:** Cuando se instale en áreas al exterior deberá de protegerse mediante una placa o cubierta para intemperie.

**APLICACIONES**



Recámaras

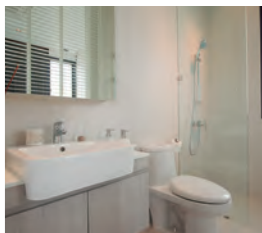

Baños



Áreas de lavado, lavanderías y patio de servicio



Cocinas o áreas de preparación de alimentos



Garajes

**CARACTERÍSTICAS**

■ En la nueva generación de tomacorrientes ICFT de Bticino conocida como "GENERACIÓN 6" la toma realiza una prueba automáticamente cada 3 segundos, lo que garantiza que esta listo para proteger.

- Incluye Chasis, para placa de 3 módulos.
- Botón RESET que restablece el circuito una vez que es eliminada la falla.
- Indicador visual de LED, que se enciende para ser reemplazado, si el dispositivo no pasa la autoprueba.

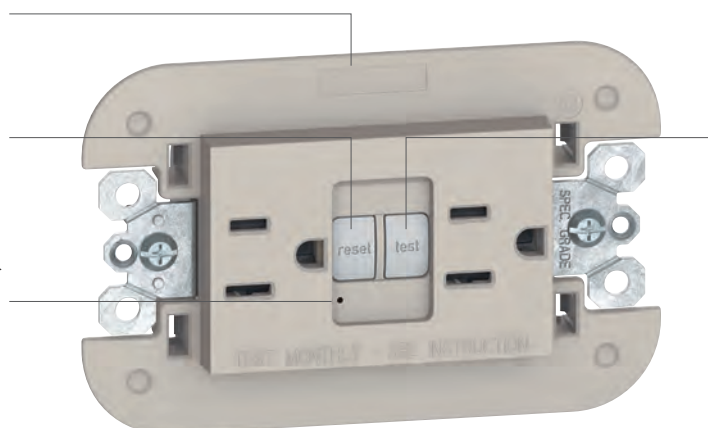

- Botón de prueba TEST para verificar el correcto funcionamiento del dispositivo, se recomienda hacer esta verificación previa de manera periódica.
- Bornes de conexión protegidos con capacidad para 2 conductores calibre 12AWG, que facilitan las derivaciones eléctricas.

**TOMACORRIENTE CON ICFT, 3 MÓDULOS**

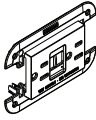
Foto	Código	Descripción	Corriente nominal	Tensión nominal	Módulos
	<ul style="list-style-type: none"> <li>□ KW4188GFG6</li> <li>■ KM4188GFG6</li> <li>■ KM4188GFG6</li> </ul>	 Tomacorriente 2P+T con ICFT (Interruptor de Falla a Tierra)	15 Amp. Corriente de diferencial 5+/-1 mA.	125 V~	3

**DIMENSIONES**

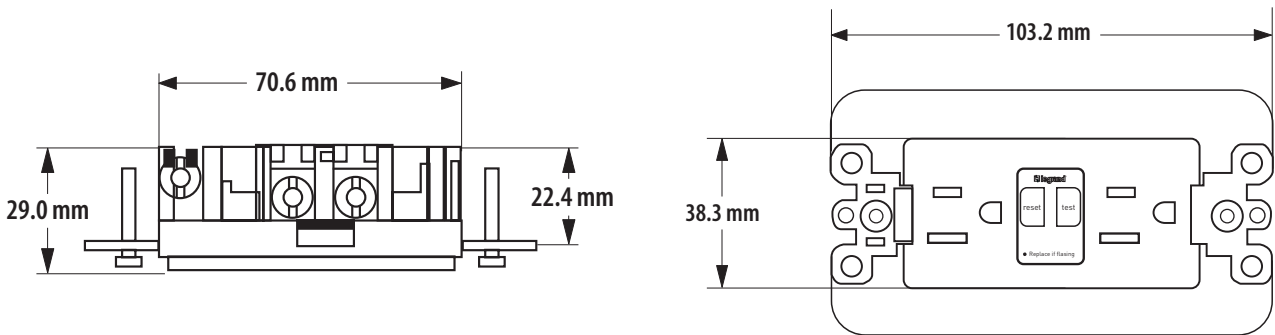

**DIAGRAMAS DE CONEXIÓN**

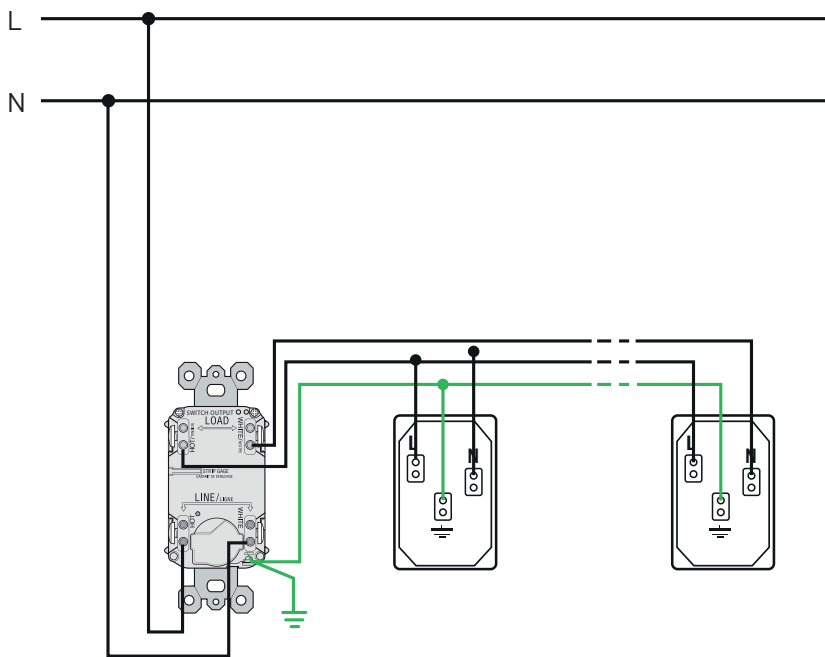

Tierra

Tomas dúplex o sencillas convencionales (máximo 7)



Vista frontal



Vista posterior  
KW4188GFG6  
KM4188GFG6  
KG4188GFG6

LIVING NOW TRADICIONAL

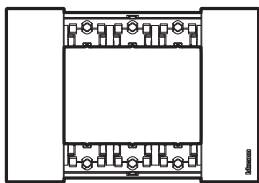



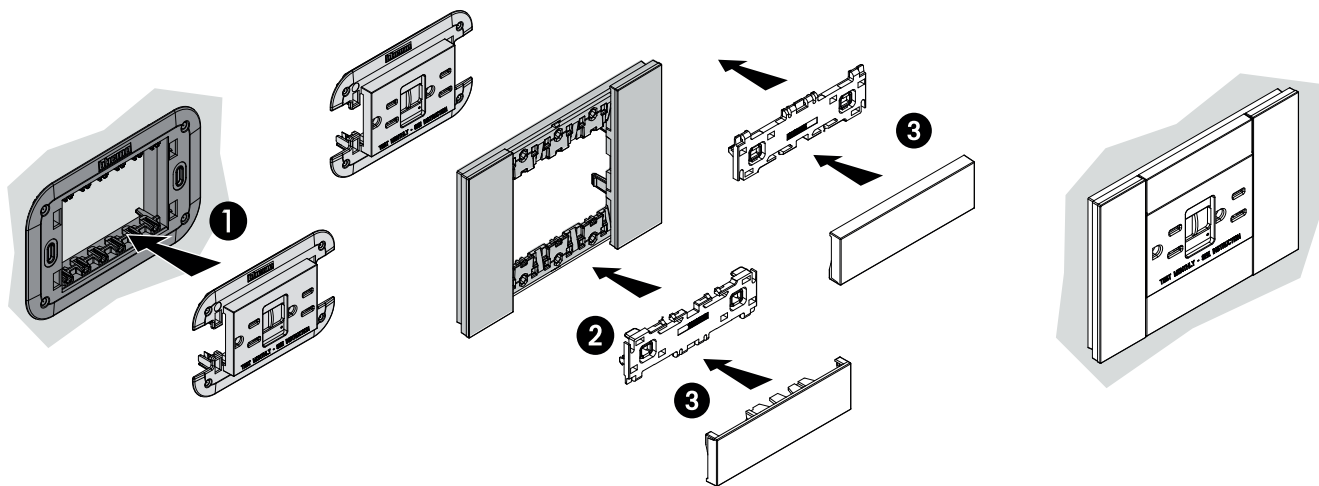











LIVING  
**now****TOMACORRIENTE CON ICFT, 3 MÓDULOS****CERTIFICACIONES**NOM-001-SEDE-2012 de Instalaciones Eléctricas, sección 210-8.  
NOM-ANCE**MONTAJE EN PLACAS DE**3 MÓDULOS  
KA4803...**DIAGRAMA DE MONTAJE**

Montaje:





**TOMACORRIENTE CON ICFT, 3 MÓDULOS**

TABLA DE COMPATIBILIDAD EN PLACAS

	Acabados	3
	BLANCO	KA4803KW
	ORO	KA4803ZW
	LUNA	KA4803NW
	HIELO	KA4803DW
	CIELO	KA4803DA
	PIXEL	KA4803MW
	ARENA	KA4803KM
	COBRE	KA4803ZM
	ROBLE	KA4803LM
	AURA	KA4803DM
	ÓPTICO	KA4803MM
	NEGRO	KA4803KG
	SPACE	KA4803NG
	ACERO	KA4803ZG
	NOGAL	KA4803LG
	NOCHE	KA4803DG

LIVING NOW TRADICIONAL

Compatibilidad de cubreteclas:

Color BLANCO	Color ARENA	Color NEGRA
 <p><b>KW52</b></p>	 <p><b>KM52</b></p>	 <p><b>KG52</b></p>
<p>■ <b>Cubretecla tomacorriente dúplex 3 módulos</b></p>	<p>■ <b>Cubretecla tomacorriente dúplex 3 módulos</b></p>	<p>■ <b>Cubretecla tomacorriente dúplex 3 módulos</b></p>